



**SAFETY STONE**<sup>®</sup>  
**THIN COMPACT**

Ficha de Producto  
SAFETY STONE®  
400 x 400



**THIN COMPACT**®  
PLACAS COMPACTAS PARA PISOS  
ARGENTINA

# SAFETY STONE®

## THIN COMPACT

### FICHA DE PRODUCTO SAFETY STONE®

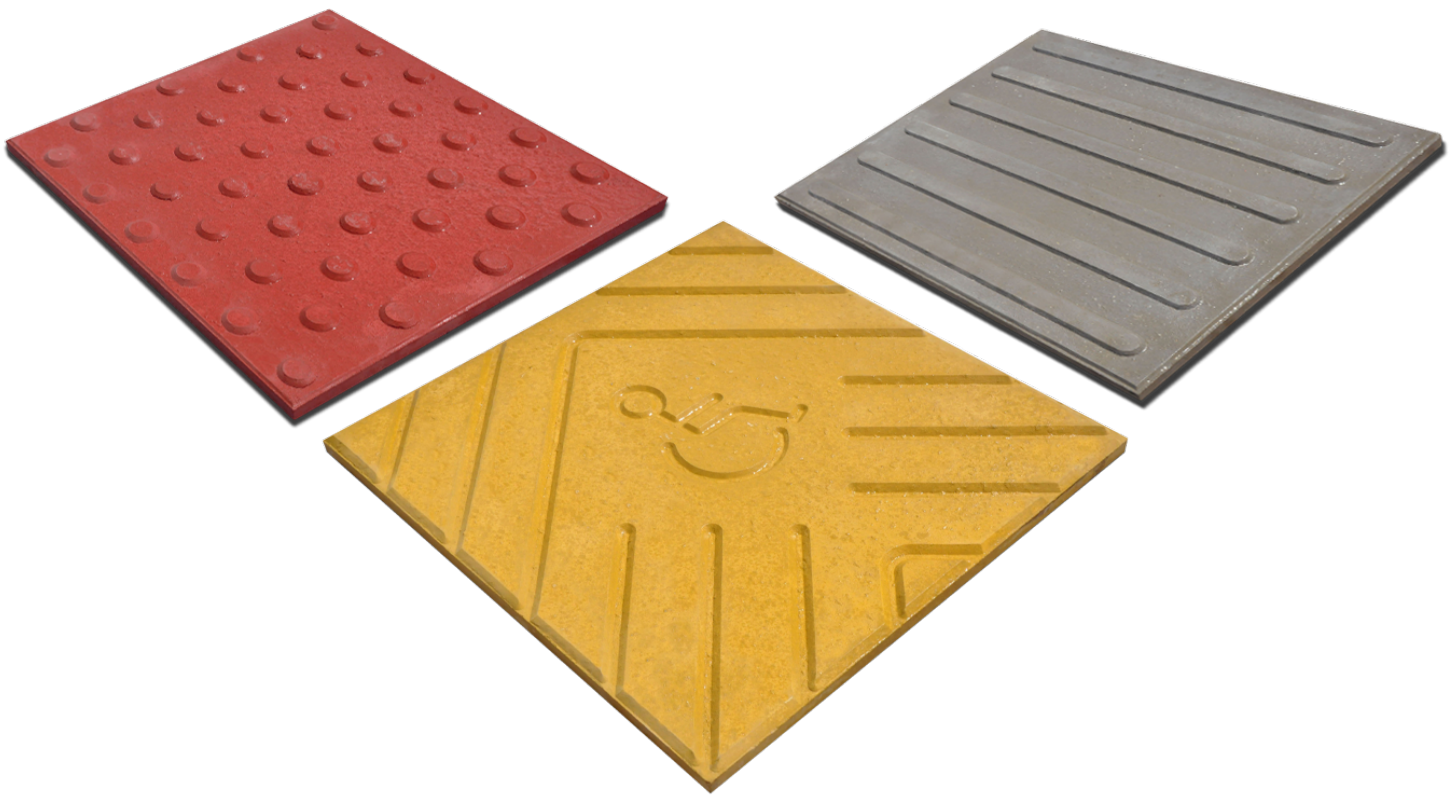

#### Contenido

Historia - Mision - Vision - Valores - Thin Compact® - Safety Stone - Ficha Colocacion - Analisis tecnicos INTI - Ficha Recomendaciones

VENTAS A MAYORISTAS Y DISTRIBUIDORES:

Planta Industrial: RUTA 18 KM. 13  
Pte. Avellaneda - Paraná (ER) Argentina  
TEL.: +54 343 4979200/201/090

✉ info@thincompact.com  
🌐 www.thincompact.com  
📘 /thincompactargentina

ISO 9001

BUREAU VERITAS  
Certification







### Gerardo Mizawak S.A.

Pisos Gerardo Mizawak S.A. fue fundada por Don Gerardo Mizawak en el año 1944 en el centro de la capital entrerriana. Años más tarde los sucesores de Don Gerardo Mizawak trasladan la planta a un predio alejado de la ciudad, donde se encuentra actualmente. Año tras años la dirección la pequeña empresa familiar decidió por unanimidad la incorporación de tecnología de última generación. Esta decisión es la que hoy le da a Pisos Gerardo Mizawak S.A. la posibilidad de ser líder en el mercado latinoamericano. Gracias a esto y al esfuerzo del cuerpo técnico, comercial, económico y directivo la empresa ha podido desarrollar productos de altísimas prestaciones y bajos costos para ingresar en los países más exigentes del mercado americano.

### Producto principal y marca registrada de la empresa THIN COMPACT®

THIN COMPACT® es un producto pensado para cumplir con las más altas exigencias de diseño y calidad, fabricado en Argentina y para el mundo. Son placas compactas de granito pulido de alta resistencia y bajo espesor, elaboradas de acuerdo con las exigencias de NORMAS IRAM 1522 y cuyos procesos productivos se rigen bajo las estrictas normas de calidad ISO 9001. THIN COMPACT®, por sus prestaciones, calidad y belleza se convierte en un producto único en su tipo destinado a enriquecer la arquitectura contemporánea.

VENTAS A MAYORISTAS Y DISTRIBUIDORES:

Planta Industrial: RUTA 18 KM. 13  
Pte. Avellaneda - Paraná (ER) Argentina  
TEL.: +54 343 4979200/201/090

✉ info@thincompact.com  
🌐 www.thincompact.com  
📘 /thincompactargentina

ISO 9001  
BUREAU VERITAS  
Certification





## Misión

Nuestra política de calidad esta focalizada hacia el compromiso permanente con nuestros clientes a través de la calidad y mejora continúa de nuestros productos y servicios a fin de cubrir sus necesidades y superar sus expectativas. Ello brindando belleza, confortabilidad y durabilidad a través de productos de excelente calidad y mediante el estrecho cumplimiento de los requisitos acordados. El perfeccionamiento, la actualización e investigación de nuevas tecnologías y la innovación forman parte de nuestro accionar diario, manteniendo a su vez un cuidadoso respeto por el medio ambiente en el que se desarrollan nuestras actividades. Todo ello con el objetivo de transitar de manera permanente el camino hacia la excelencia de nuestros productos y servicios, consolidando nuestra trayectoria de más de 70 años.

## Visión

Llegaremos a ser una empresa exitosa y líder en el rubro. Construiremos una organización inteligente donde nuestro personal estará altamente calificado, motivado y comprometido con la empresa. Brindaremos productos y servicios de excelencia acorde a las nuevas tecnologías y nuevas preferencias de los clientes superando ampliamente sus expectativas. Comercialmente tanto en el ámbito nacional como internacional, estaremos plenamente comprometidos con el cuidado del medio ambiente y el sano desarrollo de la sociedad.

## Valores

Enfoque permanente en el deleite y la satisfacción de nuestros clientes Darle el mayor valor agregado a nuestros productos en función de la incorporación continua de investigación tecnología e innovación de los procesos productivos. Colaboración, involucramiento y solidaridad en nuestro desarrollo como personas y en nuestros puestos de trabajo.

Compromiso con nuestra capacitación y mejora continua



VENTAS A MAYORISTAS Y DISTRIBUIDORES:

Planta Industrial: RUTA 18 KM. 13  
Pte. Avellaneda - Paraná (ER) Argentina  
TEL.: +54 343 4979200/201/090

✉ info@thincompact.com  
🌐 www.thincompact.com  
📱 /thincompactargentina

ISO 9001

BUREAU VERITAS  
Certification





## THIN COMPACT® SAFETY STONE® PLACAS PARA ACCESIBILIDAD PODOTACTILES Y RAMPAS

Son productos que cumplen con las normativas Internacionales vigentes para la utilización en la vía pública. Su terminación puede ser cementicia, granallada o pulida bajo relieve en virtud de la necesidad o normativa de cada municipio, provincia o estado.

La colocación de estos productos en la vía pública tiene como objetivo principal facilitar la circulación en personas con capacidades visuales disminuidas, personas que requieran trasladarse en sillas de ruedas como así también personas con coches infantiles.

Las placas están dotadas de espaciadores integrados para optimizar su colocación.

### Espaciadores:

Placas con espaciadores para facilitar su colocación



## Modelos

Silla de rueda rojo



Silla de rueda amarillo

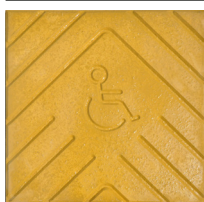

Silla de rueda gris



Rampa rojo

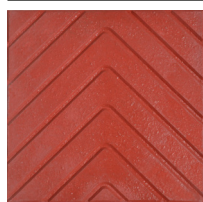

Rampa amarillo

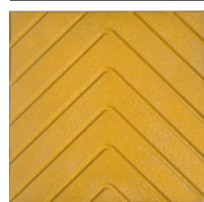

Rampa gris

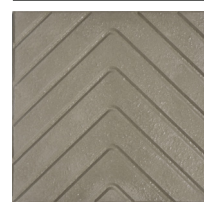

Guia rojo



Guia amarillo



Guia gris



Diagonal rojo

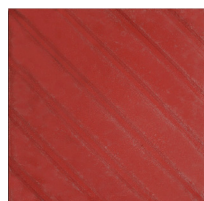

Diagonal amarillo

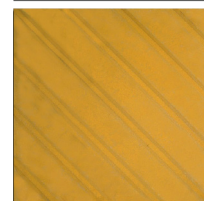

Diagonal gris

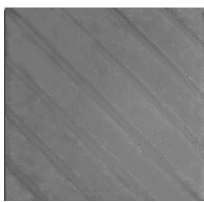

Alerta rojo



Alerta amarillo

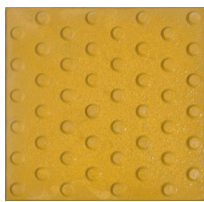

Alerta gris

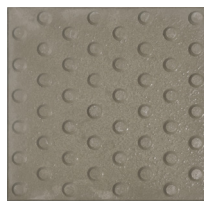

Placa lisa Gris Antideslizante



VENTAS A MAYORISTAS Y DISTRIBUIDORES:

Planta Industrial: RUTA 18 KM. 13  
Pte. Avellaneda - Paraná (ER) Argentina  
TEL.: +54 343 4979200/201/090

✉ info@thincompact.com  
🌐 www.thincompact.com  
📱 /thincompactargentina

ISO 9001

BUREAU VERITAS  
Certification





Ficha de Producto  
SAFETY STONE®  
400 x 400



**THIN COMPACT®**  
PLACAS COMPACTAS PARA PISOS ARGENTINA

Placas utilizadas

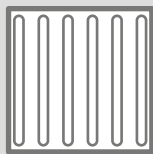

Guía

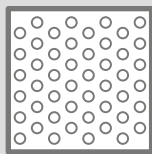

Alerta

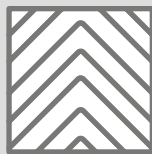

Rampa



Silla de rueda

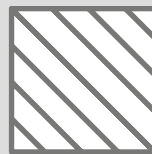

Diagonal



Placa Lisa Antideslizante

## Rampa Esquina

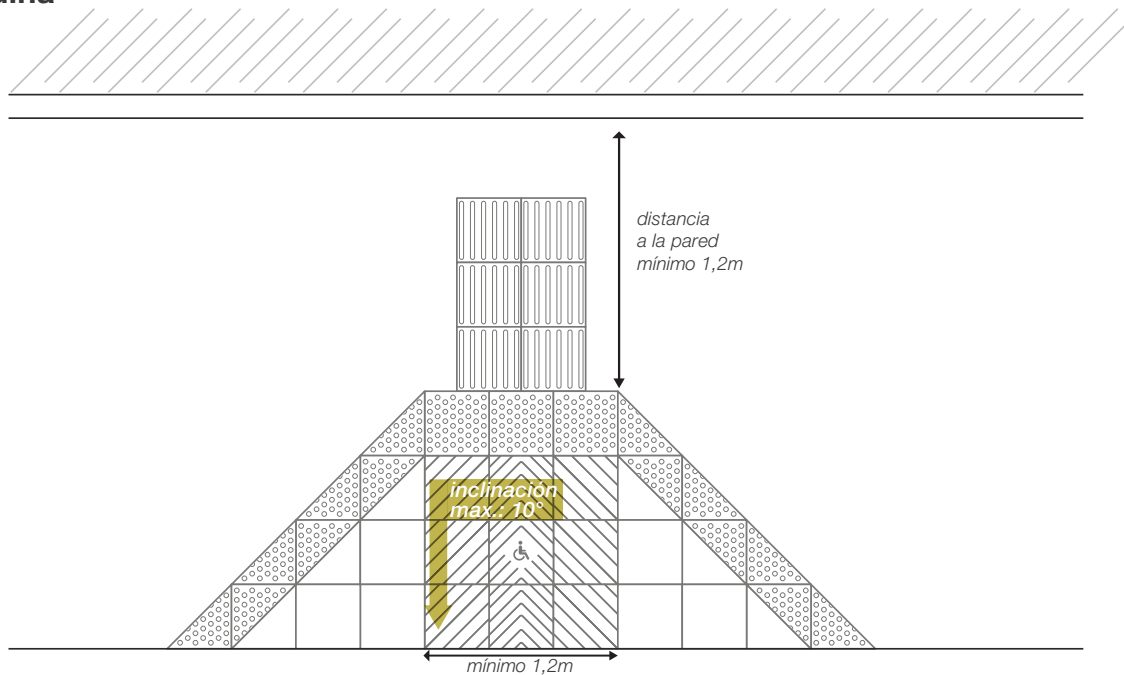

## Opciones de colocación

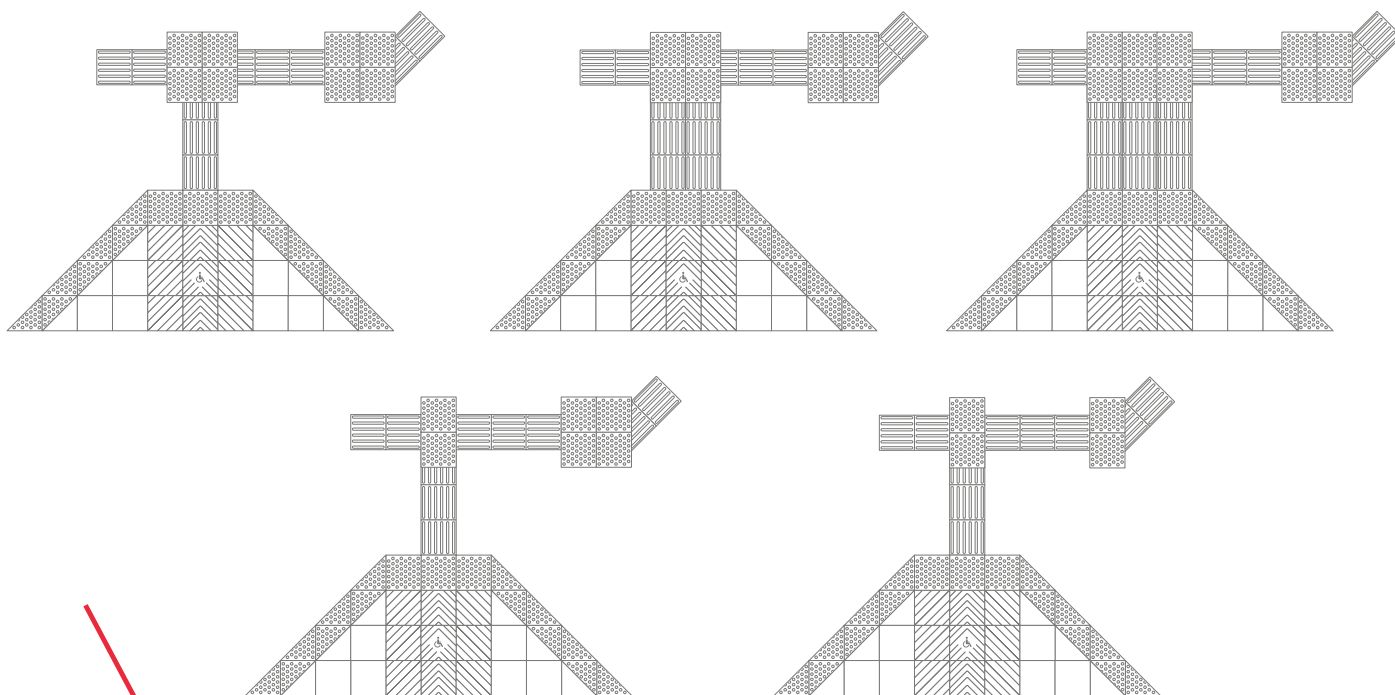

VENTAS A MAYORISTAS Y DISTRIBUIDORES:

Planta Industrial: RUTA 18 KM. 13  
Pte. Avellaneda - Paraná (ER) Argentina  
TEL.: +54 343 4979200/201/090

✉ info@thincompact.com  
🌐 www.thincompact.com  
📱 /thincompactargentina

ISO 9001  
BUREAU VERITAS  
Certification



Ficha de Producto  
SAFETY STONE®  
400 x 400



**THIN COMPACT**®  
ARGENTINA  
PLACAS COMPACTAS PARA PISOS

Placas  
utilizadas

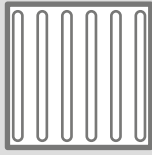

Guía

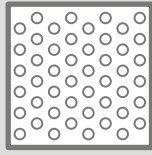

Alerta

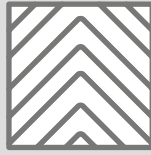

Rampa



Silla de rueda

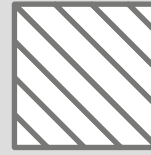

Diagonal

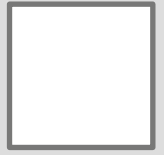

Placa Lisa  
Antideslizante

## Rampa Esquina

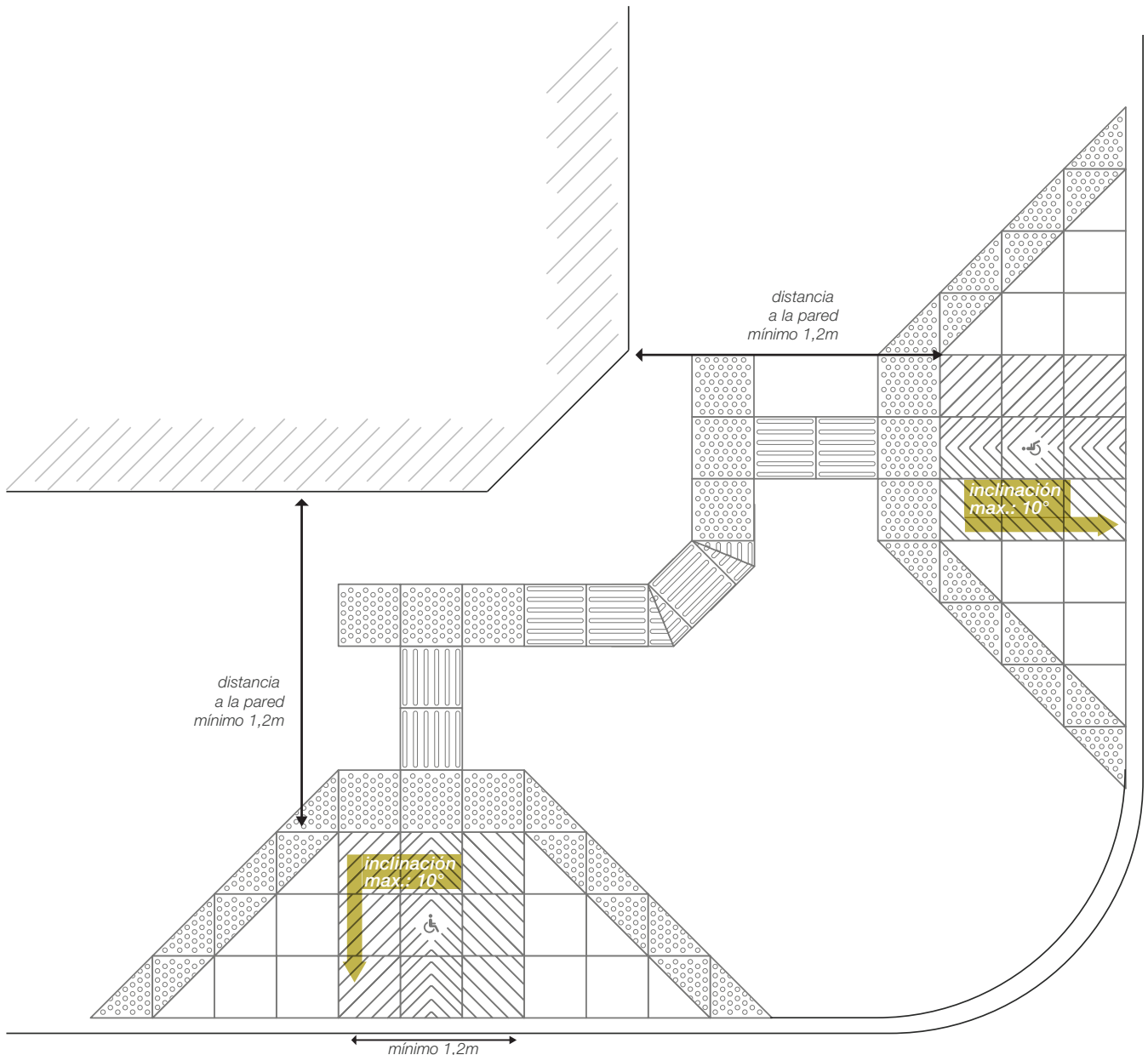

VENTAS A MAYORISTAS Y DISTRIBUIDORES:

Planta Industrial: RUTA 18 KM. 13  
Pte. Avellaneda - Paraná (ER) Argentina  
TEL.: +54 343 4979200/201/090

✉ info@thincompact.com  
🌐 www.thincompact.com  
📱 /thincompactargentina

ISO 9001

BUREAU VERITAS  
Certification



Ficha de Producto  
SAFETY STONE®  
400 x 400



**THIN COMPACT®**  
PLACAS COMPACTAS PARA PISOS ARGENTINA

Placas  
utilizadas

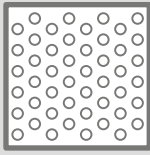

Alerta



Placa Lisa  
Antideslizante

## Rampa en esquina completa

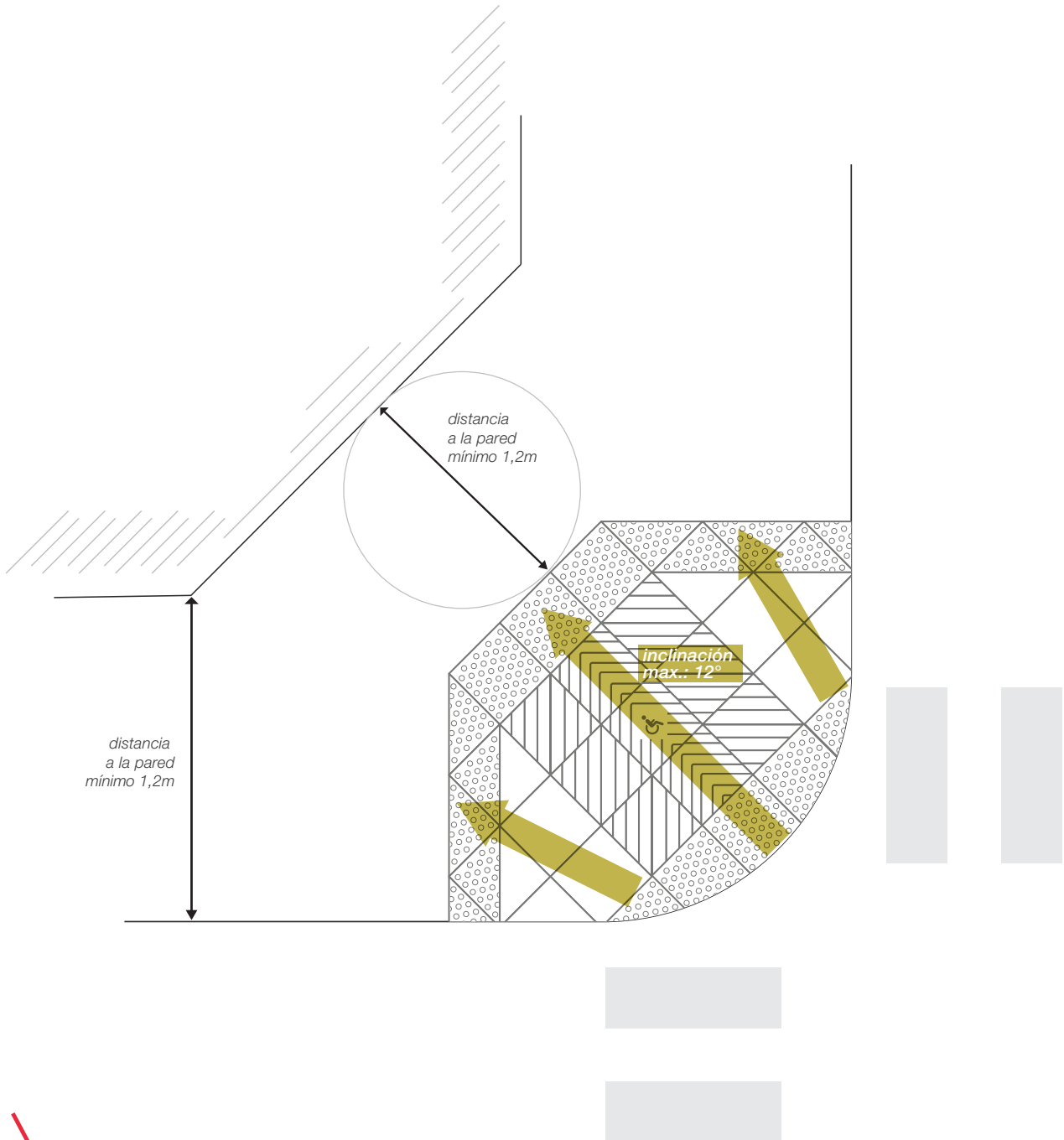

VENTAS A MAYORISTAS Y DISTRIBUIDORES:

Planta Industrial: RUTA 18 KM. 13  
Pte. Avellaneda - Paraná (ER) Argentina  
TEL.: +54 343 4979200/201/090

✉ info@thincompact.com  
🌐 www.thincompact.com  
📘 /thincompactargentina

ISO 9001

BUREAU VERITAS  
Certification



Ficha de Producto  
SAFETY STONE®  
400 x 400



**THIN COMPACT**®  
ARGENTINA  
PLACAS COMPACTAS PARA PISOS

Placas  
utilizadas

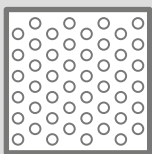

Alerta

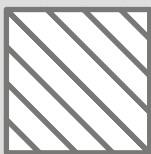

Rampa



Placa Lisa  
Antideslizante

## Rampa en vereda angosta

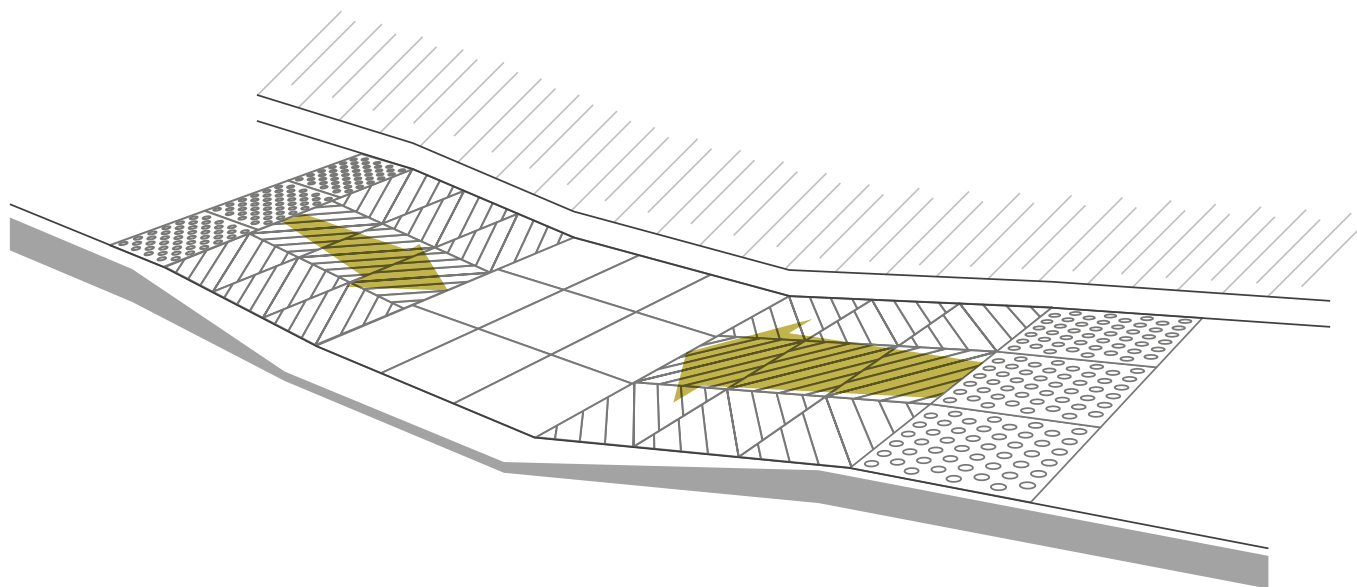
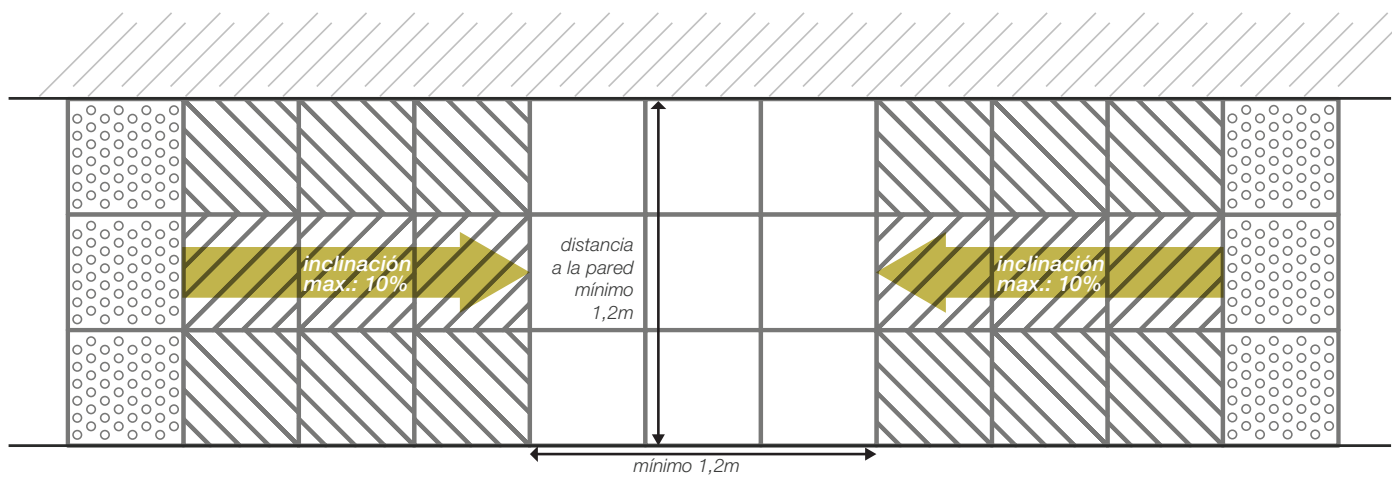

VENTAS A MAYORISTAS Y DISTRIBUIDORES:

Planta Industrial: RUTA 18 KM. 13  
Pte. Avellaneda - Paraná (ER) Argentina  
TEL.: +54 343 4979200/201/090

✉ info@thincompact.com  
🌐 www.thincompact.com  
📱 /thincompactargentina

ISO 9001

BUREAU VERITAS  
Certification





Ficha de Producto  
SAFETY STONE®  
400 x 400



**THIN COMPACT**®  
PLACAS COMPACTAS PARA PISOS ARGENTINA

Placas utilizadas

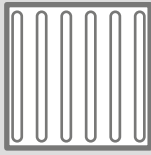

Guía

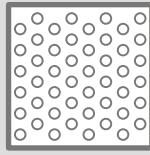

Alerta

## Cambios de dirección

### Giro Hasta 45°

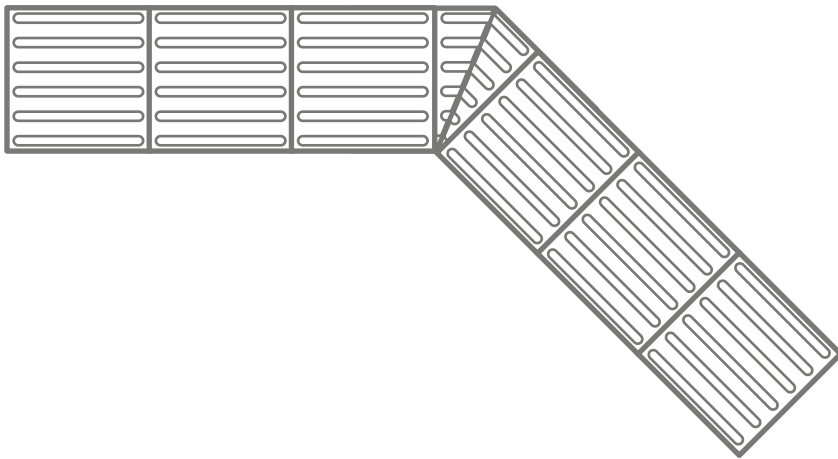

*Para giros mayores a 45° es recomendable utilizar un Alerta para el cambio de dirección*

### Giro 90°

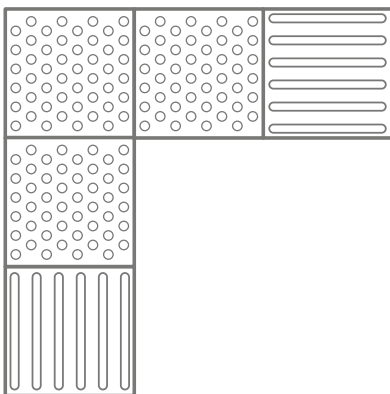

### Cambio de Dirección

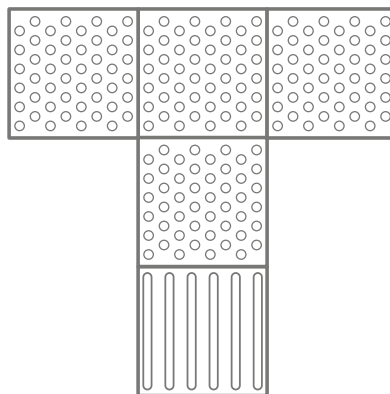

### Uso incorrecto

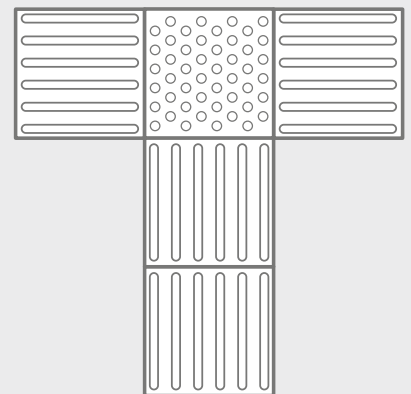

*Nunca se debe dejar una baldosa de Alerta sola o aislada en intersecciones o bifurcaciones, la baldosa única puede no ser detectada*

VENTAS A MAYORISTAS Y DISTRIBUIDORES:

Planta Industrial: RUTA 18 KM. 13  
Pte. Avellaneda - Paraná (ER) Argentina  
TEL.: +54 343 4979200/201/090

✉ info@thincompact.com  
🌐 www.thincompact.com  
📱 /thincompactargentina

ISO 9001

BUREAU VERITAS  
Certification





### Colocación SAFETY STONE® Sobre carpeta cementicia con Pegamento Flexible

- 1 Distribuir una capa de pegamento FLEXIBLE, con una llana dentada de 12 mm para formatos 300x300 mm y 14 mm para formatos 400x400 mm, para potenciar al máximo las características de la placa.
- 2 Colocar las placas con juntas de 1,5 mm como mínimo.
- 3 Aplicar una presión suave y uniforme sobre la placa para lograr el máximo contacto con el pegamento.
- 4 Se recomienda no habilitar el tránsito sobre la placa antes de las 24 o 48 horas de su colocación.
- 5 Como nuestros productos se elaboran con materias primas totalmente naturales, pueden producirse variaciones en las tonalidades de las placas expuestas en nuestros puntos de venta y las que se entregan finalmente.

*THIN COMPACT ARGENTINA recomienda la colocación de sus pisos con PEGAMENTO FLEXIBLE THIN COMPACT®*

### Colocación SAFETY STONE® Sobre contrapiso tradicional con mezcla Tradicional

- 1 Utilizar una mezcla de 1:1:5 (Cemento-Cal-Arena) y una parte, en 20 lts. de agua de un ligante plástico en la preparación; esto da una consistencia plástica adecuada mejorando el mortero y la seguridad de una mejor adherencia.
- 2 Pintar – con una lechada de cemento puro diluido – la cara de anclaje de la placa, y el contrapiso sin dejar que se seque, es decir, placa y contrapiso, una por una.
- 3 Extender el preparado con una cuchara de albañil en un espesor no mayor de 2 cm.
- 4 Colocar las placas con juntas de 1,5 mm como mínimo.
- 5 Aplicar una presión suave y uniforme sobre la placa para lograr el máximo contacto con la mezcla.
- 6 Se recomienda no habilitar el tránsito sobre la placa antes de las 24 o 48 horas de su colocación.

VENTAS A MAYORISTAS Y DISTRIBUIDORES:

Planta Industrial: RUTA 18 KM. 13  
Pte. Avellaneda - Paraná (ER) Argentina  
TEL.: +54 343 4979200/201/090

✉ info@thincompact.com  
🌐 www.thincompact.com  
📱 /thincompactargentina

ISO 9001  
BUREAU VERITAS  
Certification





## Tomado de Juntas Para ambas formas de colocación

*El tomado de juntas es muy importante ya que complementa el llenado de los huecos donde el pegamento o el mortero no alcanzo a cubrir.*

- 1 Para realizar el tomado de juntas, verificar que las ranuras estén limpias y que hayan transcurrido 24 hs luego de su colocación.
- 2 Mezclar dos partes de pastina y una parte de agua hasta obtener una pasta liviana y adecuada para introducirse en las juntas.
- 3 Distribuir la preparación utilizando un recipiente con pico adecuado para que la pastina no mache los baldosones y penetre en la totalidad de las ranuras.
- 4 El tomado de juntas para este tipo de placas, requiere un cuidado especial ya que la superficie con ranuras y diseños posee mayor absorción y de no limpiarse de manera inmediata pueden quedar manchas no deseadas.
- 5 En la medida que la pastina se va espesando se debe agregar más agua para volver a alivianarla, de no realizarse esto, la misma no penetrara en la junta y solo tapa la parte superior dejando huecos de aire, lo que da como resultado el despegue de las placas.
- 6 Una vez que la junta se ha llenado correctamente, proceder a limpiar todo el sobrante tanto de las juntas como de las placas.
- 7 Es conveniente humedecer el material aplicado en las juntas con una esponja cada 3 o 4 horas para evitar el resquebrajado de la misma.

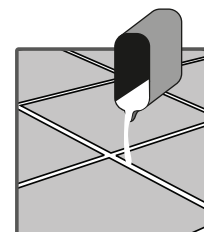

## Curado de las placas SAFETY STONE®

*El curado de las placas es fundamental luego de la colocación para homogeneizar el color además de sellar la permeabilidad propia de las mismas, impidiendo que la suciedad penetre y facilitando su posterior limpieza.*

- 1 Para realizar el curado de las placas **SAFETY STONE®**, lavar previamente la superficie a tratar con agua y de ser necesario utilizar **LIMPIEZA DE OBRA**, que ayuda a remover los restos de suciedad y polvo. Enjuagar con abundante agua y dejar secar.
- 2 Una vez limpio y seco, considerando temperaturas no mayores a 28°C, aplicar rescubrimiento superficial **THIN COMPACT® On Surface** con un pasa cera y dejar secar. Para lograr una mejor terminación repetir el proceso.

VENTAS A MAYORISTAS Y DISTRIBUIDORES:

Planta Industrial: RUTA 18 KM. 13  
Pte. Avellaneda - Paraná (ER) Argentina  
TEL.: +54 343 4979200/201/090

✉ info@thincompact.com  
🌐 www.thincompact.com  
📘 /thincompactargentina

ISO 9001

BUREAU VERITAS  
Certification





## THIN COMPACT® SAFETY STONE® SILLA DE RUEDA ROJO

### Características del producto

Es un producto de altísima resistencia cuyo marco regulatorio se establece en el orden de las Normas IRAM 1522, BALDOSAS AGLOMERADAS CON CEMENTO, BLANCO O GRIS.

### Composición

THIN COMPACT® es un producto de altísimas prestaciones cuya fabricación incluye:

- Cemento gris CP 40 de primera calidad
- Triturados de rocas silíceas
- Polvo de cuarzo
- Polvo de rocas silíceas

### Certificación de procesos de producción

Pisos Gerardo Mizawak S.A, se rige por las normas IRAM 1522 para todos y cada uno de sus productos como así también certifica procesos de producción bajo el concepto de las normas ISO 9001.

### Ficha técnica

|                             |                       |
|-----------------------------|-----------------------|
| > Formato                   | ≅ 400X400             |
| > Espesor                   | ≅ 17 mm               |
| > Unidades x m <sup>2</sup> | ≅ 6.25 u.             |
| > Peso Unitario             | ≅ 6.50 kg.            |
| > Peso por m <sup>2</sup>   | ≅ 40.625 kg.          |
| > Presentación              | En caja               |
| > Unidades x caja           | 5                     |
| > M <sup>2</sup> x caja     | ≅ 0.80 m <sup>2</sup> |
| > Kg. x caja                | ≅ 32.5 Kg             |

### Imagen referencial



Tamaño real de la superficie

VENTAS A MAYORISTAS Y DISTRIBUIDORES:

Planta Industrial: RUTA 18 KM. 13  
Pte. Avellaneda - Paraná (ER) Argentina  
TEL.: +54 343 4979200/201/090

✉ info@thincompact.com  
🌐 www.thincompact.com  
📘 /thincompactargentina

ISO 9001  
BUREAU VERITAS  
Certification





## THIN COMPACT® SAFETY STONE® SILLA DE RUEDA AMARILLO

### Características del producto

Es un producto de altísima resistencia cuyo marco regulatorio se establece en el orden de las Normas IRAM 1522, BALDOSAS AGLOMERADAS CON CEMENTO, BLANCO O GRIS.

### Composición

THIN COMPACT® es un producto de altísimas prestaciones cuya fabricación incluye:

- Cemento gris CP 40 de primera calidad
- Triturados de rocas silíceas
- Polvo de cuarzo
- Polvo de rocas silíceas

### Certificación de procesos de producción

Pisos Gerardo Mizawak S.A, se rige por las normas IRAM 1522 para todos y cada uno de sus productos como así también certifica procesos de producción bajo el concepto de las normas ISO 9001.

### Ficha técnica

|                             |                       |
|-----------------------------|-----------------------|
| > Formato                   | ≅ 400X400             |
| > Espesor                   | ≅ 17 mm               |
| > Unidades x m <sup>2</sup> | ≅ 6.25 u.             |
| > Peso Unitario             | ≅ 6.50 kg.            |
| > Peso por m <sup>2</sup>   | ≅ 40.625 kg.          |
| > Presentación              | En caja               |
| > Unidades x caja           | 5                     |
| > M <sup>2</sup> x caja     | ≅ 0.80 m <sup>2</sup> |
| > Kg. x caja                | ≅ 32.5 Kg             |

### Imagen referencial

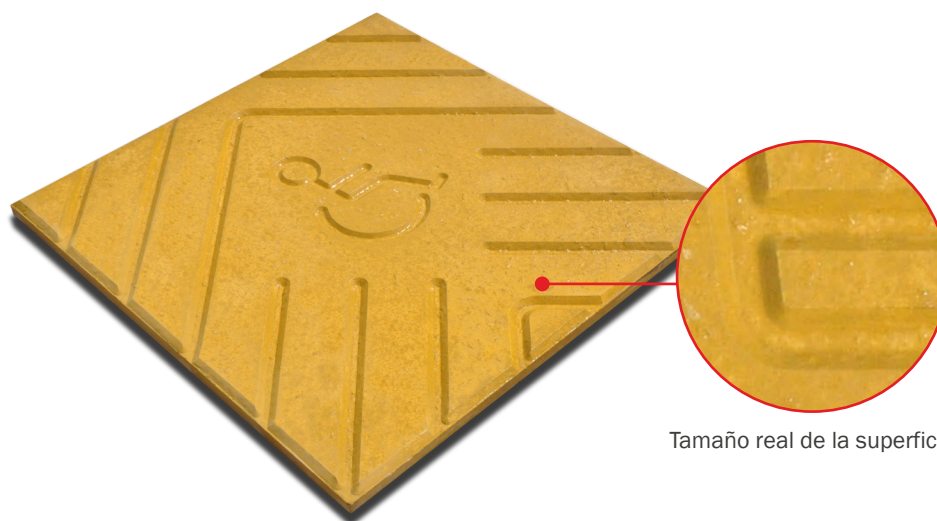

Tamaño real de la superficie

#### VENTAS A MAYORISTAS Y DISTRIBUIDORES:

Planta Industrial: RUTA 18 KM. 13  
Pte. Avellaneda - Paraná (ER) Argentina  
TEL.: +54 343 4979200/201/090

✉ info@thincompact.com  
🌐 www.thincompact.com  
📘 /thincompactargentina

ISO 9001  
BUREAU VERITAS  
Certification





## THIN COMPACT® SAFETY STONE® SILLA DE RUEDA GRIS

### Características del producto

Es un producto de altísima resistencia cuyo marco regulatorio se establece en el orden de las Normas IRAM 1522, BALDOSAS AGLOMERADAS CON CEMENTO, BLANCO O GRIS.

### Composición

THIN COMPACT® es un producto de altísimas prestaciones cuya fabricación incluye:

- Cemento gris CP 40 de primera calidad
- Triturados de rocas silíceas
- Polvo de cuarzo
- Polvo de rocas silíceas

### Certificación de procesos de producción

Pisos Gerardo Mizawak S.A, se rige por las normas IRAM 1522 para todos y cada uno de sus productos como así también certifica procesos de producción bajo el concepto de las normas ISO 9001.

### Ficha técnica

|                             |                       |
|-----------------------------|-----------------------|
| > Formato                   | ≅ 400X400             |
| > Espesor                   | ≅ 17 mm               |
| > Unidades x m <sup>2</sup> | ≅ 6.25 u.             |
| > Peso Unitario             | ≅ 6.50 kg.            |
| > Peso por m <sup>2</sup>   | ≅ 40.625 kg.          |
| > Presentación              | En caja               |
| > Unidades x caja           | 5                     |
| > M <sup>2</sup> x caja     | ≅ 0.80 m <sup>2</sup> |
| > Kg. x caja                | ≅ 32.5 Kg             |

### Imagen referencial

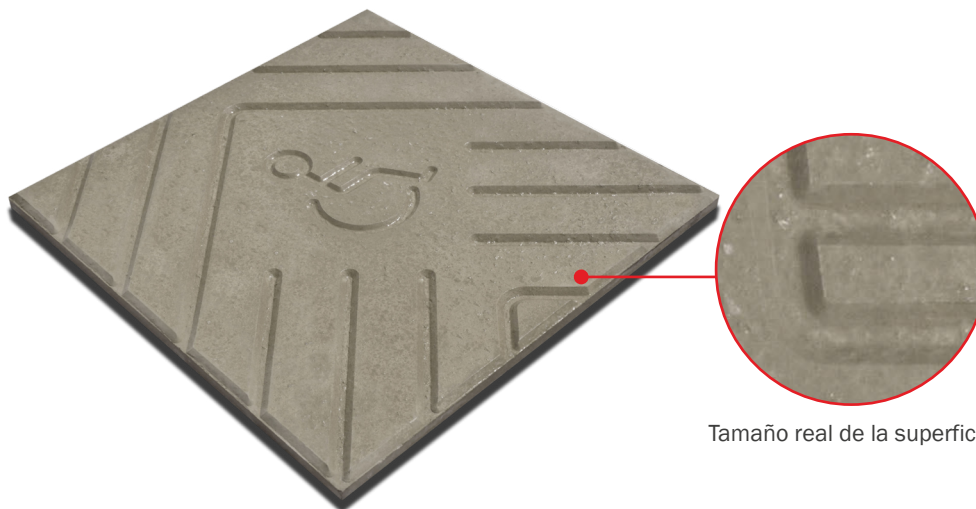

Tamaño real de la superficie

VENTAS A MAYORISTAS Y DISTRIBUIDORES:

Planta Industrial: RUTA 18 KM. 13  
Pte. Avellaneda - Paraná (ER) Argentina  
TEL.: +54 343 4979200/201/090

✉ info@thincompact.com  
🌐 www.thincompact.com  
📘 /thincompactargentina

ISO 9001  
BUREAU VERITAS  
Certification





## THIN COMPACT® SAFETY STONE® RAMPA ROJO

### Características del producto

Es un producto de altísima resistencia cuyo marco regulatorio se establece en el orden de las Normas IRAM 1522, BALDOSAS AGLOMERADAS CON CEMENTO, BLANCO O GRIS.

### Composición

THIN COMPACT® es un producto de altísimas prestaciones cuya fabricación incluye:

- Cemento gris CP 40 de primera calidad
- Triturados de rocas silíceas
- Polvo de cuarzo
- Polvo de rocas silíceas

### Certificación de procesos de producción

Pisos Gerardo Mizawak S.A, se rige por las normas IRAM 1522 para todos y cada uno de sus productos como así también certifica procesos de producción bajo el concepto de las normas ISO 9001.

### Ficha técnica

|                             |                       |
|-----------------------------|-----------------------|
| > Formato                   | ≅ 400X400             |
| > Espesor                   | ≅ 17 mm               |
| > Unidades x m <sup>2</sup> | ≅ 6.25 u.             |
| > Peso Unitario             | ≅ 6.50 kg.            |
| > Peso por m <sup>2</sup>   | ≅ 40.625 kg.          |
| > Presentación              | En caja               |
| > Unidades x caja           | 5                     |
| > M <sup>2</sup> x caja     | ≅ 0.80 m <sup>2</sup> |
| > Kg. x caja                | ≅ 32.5 Kg             |

### Imagen referencial

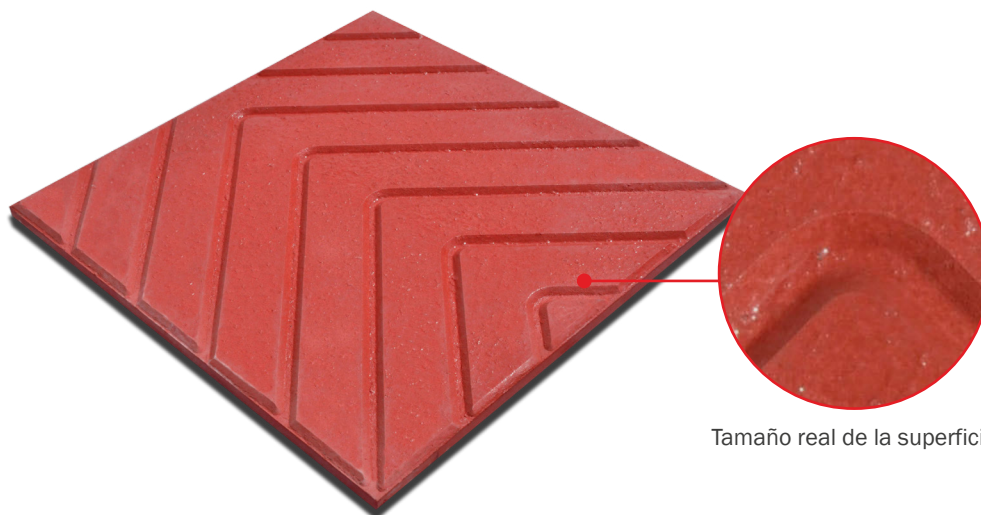

Tamaño real de la superficie

VENTAS A MAYORISTAS Y DISTRIBUIDORES:

Planta Industrial: RUTA 18 KM. 13  
Pte. Avellaneda - Paraná (ER) Argentina  
TEL.: +54 343 4979200/201/090

✉ info@thincompact.com  
🌐 www.thincompact.com  
📘 /thincompactargentina

ISO 9001  
BUREAU VERITAS  
Certification







## THIN COMPACT® SAFETY STONE® RAMPA AMARILLO

### Características del producto

Es un producto de altísima resistencia cuyo marco regulatorio se establece en el orden de las Normas IRAM 1522, BALDOSAS AGLOMERADAS CON CEMENTO, BLANCO O GRIS.

### Composición

THIN COMPACT® es un producto de altísimas prestaciones cuya fabricación incluye:

- Cemento gris CP 40 de primera calidad
- Triturados de rocas silíceas
- Polvo de cuarzo
- Polvo de rocas silíceas

### Certificación de procesos de producción

Pisos Gerardo Mizawak S.A, se rige por las normas IRAM 1522 para todos y cada uno de sus productos como así también certifica procesos de producción bajo el concepto de las normas ISO 9001.

### Ficha técnica

|                             |                       |
|-----------------------------|-----------------------|
| > Formato                   | ≅ 400X400             |
| > Espesor                   | ≅ 17 mm               |
| > Unidades x m <sup>2</sup> | ≅ 6.25 u.             |
| > Peso Unitario             | ≅ 6.50 kg.            |
| > Peso por m <sup>2</sup>   | ≅ 40.625 kg.          |
| > Presentación              | En caja               |
| > Unidades x caja           | 5                     |
| > M <sup>2</sup> x caja     | ≅ 0.80 m <sup>2</sup> |
| > Kg. x caja                | ≅ 32.5 Kg             |

### Imagen referencial

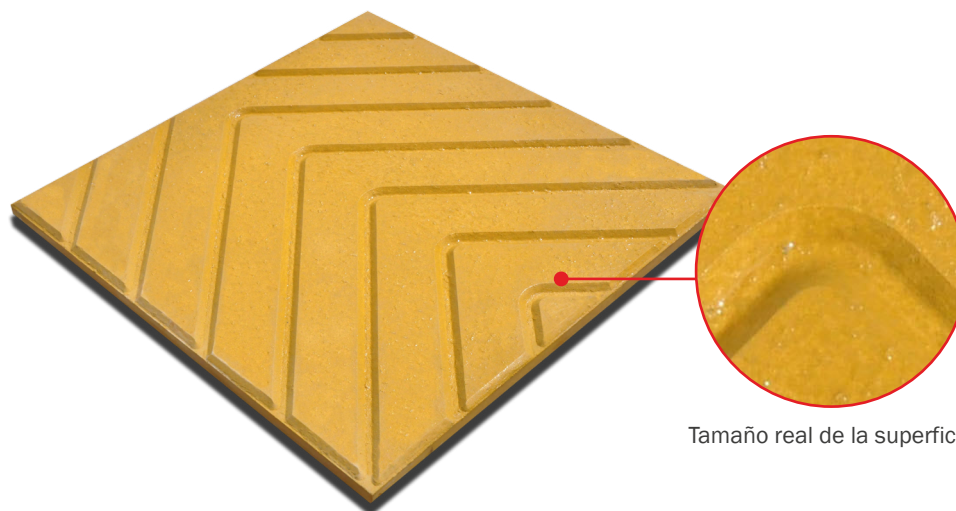

Tamaño real de la superficie

VENTAS A MAYORISTAS Y DISTRIBUIDORES:

Planta Industrial: RUTA 18 KM. 13  
Pte. Avellaneda - Paraná (ER) Argentina  
TEL.: +54 343 4979200/201/090

✉ info@thincompact.com  
🌐 www.thincompact.com  
📘 /thincompactargentina

ISO 9001  
BUREAU VERITAS  
Certification





## THIN COMPACT® SAFETY STONE® RAMPA GRIS

### Características del producto

Es un producto de altísima resistencia cuyo marco regulatorio se establece en el orden de las Normas IRAM 1522, BALDOSAS AGLOMERADAS CON CEMENTO, BLANCO O GRIS.

### Composición

THIN COMPACT® es un producto de altísimas prestaciones cuya fabricación incluye:

- Cemento gris CP 40 de primera calidad
- Triturados de rocas silíceas
- Polvo de cuarzo
- Polvo de rocas silíceas

### Certificación de procesos de producción

Pisos Gerardo Mizawak S.A, se rige por las normas IRAM 1522 para todos y cada uno de sus productos como así también certifica procesos de producción bajo el concepto de las normas ISO 9001.

### Ficha técnica

|                             |              |
|-----------------------------|--------------|
| > Formato                   | ≅ 400X400    |
| > Espesor                   | ≅ 17 mm      |
| > Unidades x m <sup>2</sup> | ≅ 6.25 u.    |
| > Peso Unitario             | ≅ 6.50 kg.   |
| > Peso por m <sup>2</sup>   | ≅ 40.625 kg. |
| > Presentación              | En caja      |
| > Unidades x caja           | 5            |
| > M <sup>2</sup> x caja     | ≅ 0.80 m2    |
| > Kg. x caja                | ≅ 32.5 Kg    |

### Imagen referencial

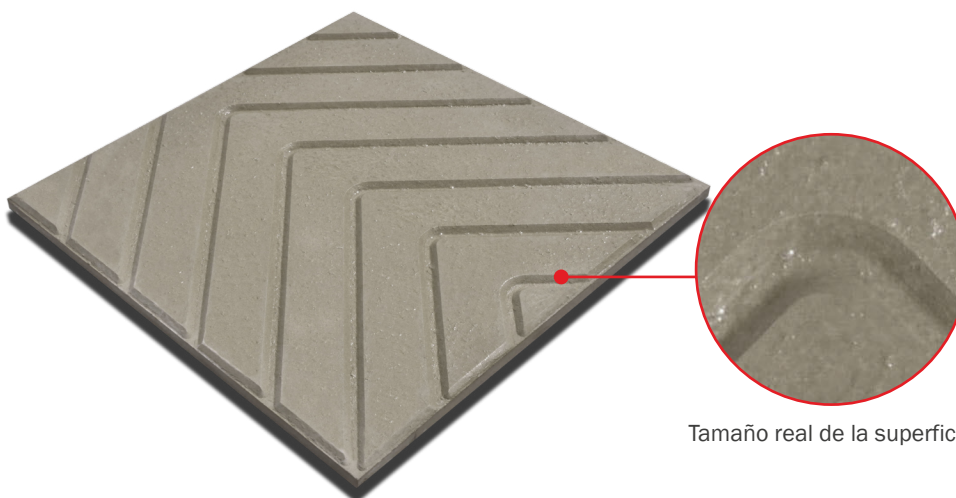

Tamaño real de la superficie

VENTAS A MAYORISTAS Y DISTRIBUIDORES:

Planta Industrial: RUTA 18 KM. 13  
Pte. Avellaneda - Paraná (ER) Argentina  
TEL.: +54 343 4979200/201/090

✉ info@thincompact.com  
🌐 www.thincompact.com  
📘 /thincompactargentina

ISO 9001  
BUREAU VERITAS  
Certification





## THIN COMPACT® SAFETY STONE® GUIA ROJO

### Características del producto

Es un producto de altísima resistencia cuyo marco regulatorio se establece en el orden de las Normas IRAM 1522, BALDOSAS AGLOMERADAS CON CEMENTO, BLANCO O GRIS.

### Composición

THIN COMPACT® es un producto de altísimas prestaciones cuya fabricación incluye:

- Cemento gris CP 40 de primera calidad
- Triturados de rocas silíceas
- Polvo de cuarzo
- Polvo de rocas silíceas

### Certificación de procesos de producción

Pisos Gerardo Mizawak S.A, se rige por las normas IRAM 1522 para todos y cada uno de sus productos como así también certifica procesos de producción bajo el concepto de las normas ISO 9001.

### Ficha técnica

|                             |                       |
|-----------------------------|-----------------------|
| > Formato                   | ≅ 400X400             |
| > Espesor                   | ≅ 17 mm               |
| > Unidades x m <sup>2</sup> | ≅ 6.25 u.             |
| > Peso Unitario             | ≅ 6.50 kg.            |
| > Peso por m <sup>2</sup>   | ≅ 40.625 kg.          |
| > Presentación              | En caja               |
| > Unidades x caja           | 5                     |
| > M <sup>2</sup> x caja     | ≅ 0.80 m <sup>2</sup> |
| > Kg. x caja                | ≅ 32.5 Kg             |

### Imagen referencial

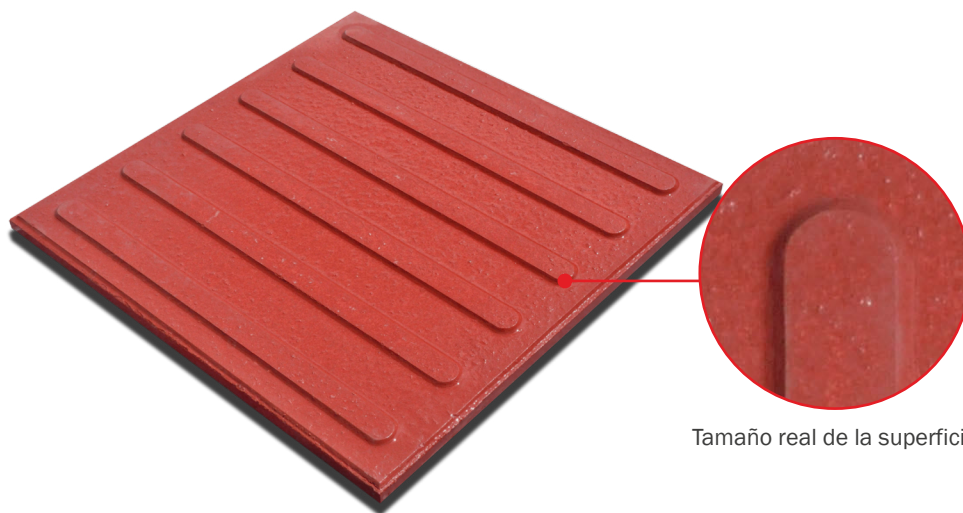

Tamaño real de la superficie

VENTAS A MAYORISTAS Y DISTRIBUIDORES:

Planta Industrial: RUTA 18 KM. 13  
Pte. Avellaneda - Paraná (ER) Argentina  
TEL.: +54 343 4979200/201/090

✉ info@thincompact.com  
🌐 www.thincompact.com  
📘 /thincompactargentina

ISO 9001  
BUREAU VERITAS  
Certification





## THIN COMPACT® SAFETY STONE® GUIA AMARILLO

### Características del producto

Es un producto de altísima resistencia cuyo marco regulatorio se establece en el orden de las Normas IRAM 1522, BALDOSAS AGLOMERADAS CON CEMENTO, BLANCO O GRIS.

### Composición

THIN COMPACT® es un producto de altísimas prestaciones cuya fabricación incluye:

- Cemento gris CP 40 de primera calidad
- Triturados de rocas silíceas
- Polvo de cuarzo
- Polvo de rocas silíceas

### Certificación de procesos de producción

Pisos Gerardo Mizawak S.A, se rige por las normas IRAM 1522 para todos y cada uno de sus productos como así también certifica procesos de producción bajo el concepto de las normas ISO 9001.

### Ficha técnica

|                             |                       |
|-----------------------------|-----------------------|
| > Formato                   | ≅ 400X400             |
| > Espesor                   | ≅ 17 mm               |
| > Unidades x m <sup>2</sup> | ≅ 6.25 u.             |
| > Peso Unitario             | ≅ 6.50 kg.            |
| > Peso por m <sup>2</sup>   | ≅ 40.625 kg.          |
| > Presentación              | En caja               |
| > Unidades x caja           | 5                     |
| > M <sup>2</sup> x caja     | ≅ 0.80 m <sup>2</sup> |
| > Kg. x caja                | ≅ 32.5 Kg             |

### Imagen referencial

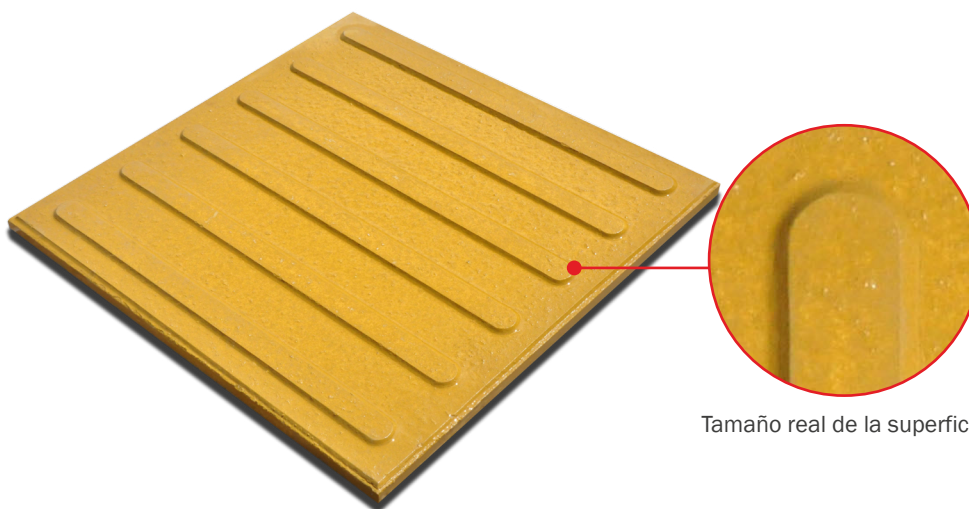

Tamaño real de la superficie

#### VENTAS A MAYORISTAS Y DISTRIBUIDORES:

Planta Industrial: RUTA 18 KM. 13  
Pte. Avellaneda - Paraná (ER) Argentina  
TEL.: +54 343 4979200/201/090

✉ info@thincompact.com  
🌐 www.thincompact.com  
📘 /thincompactargentina

ISO 9001  
BUREAU VERITAS  
Certification





## THIN COMPACT® SAFETY STONE® GUIA GRIS

### Características del producto

Es un producto de altísima resistencia cuyo marco regulatorio se establece en el orden de las Normas IRAM 1522, BALDOSAS AGLOMERADAS CON CEMENTO, BLANCO O GRIS.

### Composición

THIN COMPACT® es un producto de altísimas prestaciones cuya fabricación incluye:

- Cemento gris CP 40 de primera calidad
- Triturados de rocas silíceas
- Polvo de cuarzo
- Polvo de rocas silíceas

### Certificación de procesos de producción

Pisos Gerardo Mizawak S.A, se rige por las normas IRAM 1522 para todos y cada uno de sus productos como así también certifica procesos de producción bajo el concepto de las normas ISO 9001.

### Ficha técnica

|                             |                       |
|-----------------------------|-----------------------|
| > Formato                   | ≅ 400X400             |
| > Espesor                   | ≅ 17 mm               |
| > Unidades x m <sup>2</sup> | ≅ 6.25 u.             |
| > Peso Unitario             | ≅ 6.50 kg.            |
| > Peso por m <sup>2</sup>   | ≅ 40.625 kg.          |
| > Presentación              | En caja               |
| > Unidades x caja           | 5                     |
| > M <sup>2</sup> x caja     | ≅ 0.80 m <sup>2</sup> |
| > Kg. x caja                | ≅ 32.5 Kg             |

### Imagen referencial

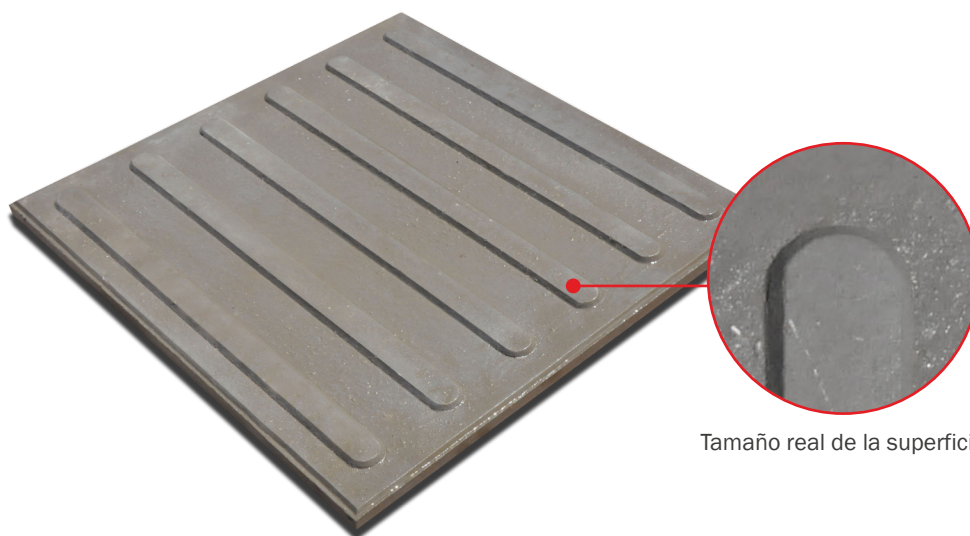

Tamaño real de la superficie

VENTAS A MAYORISTAS Y DISTRIBUIDORES:

Planta Industrial: RUTA 18 KM. 13  
Pte. Avellaneda - Paraná (ER) Argentina  
TEL.: +54 343 4979200/201/090

✉ info@thincompact.com  
🌐 www.thincompact.com  
📘 /thincompactargentina

ISO 9001  
BUREAU VERITAS  
Certification







## THIN COMPACT® SAFETY STONE® DIAGONAL ROJO

### Características del producto

Es un productos de altísima resistencia cuya marco regulatorio se establece en el orden de las Normas IRAM 1522, BALDOSAS AGLOMERADAS CON CEMENTO, BLANCO O GRIS.

### Composición

THIN COMPACT® es un producto de altísimas prestaciones cuya fabricación incluye:

- Cemento gris CP 40 de primera calidad
- Triturados de rocas silíceas
- Polvo de cuarzo
- Polvo de rocas silíceas

### Certificación de procesos de producción

Pisos Gerardo Mizawak S.A, se rige por las normas IRAM 1522 para todos y cada uno de sus productos como así también certifica procesos de producción bajo el concepto de las normas ISO 9001.

### Ficha técnica

|                             |              |
|-----------------------------|--------------|
| > Formato                   | ≅ 400X400    |
| > Espesor                   | ≅ 17 mm      |
| > Unidades x m <sup>2</sup> | ≅ 6.25 u.    |
| > Peso Unitario             | ≅ 6.50 kg.   |
| > Peso por m <sup>2</sup>   | ≅ 40.625 kg. |
| > Presentacion              | En caja      |
| > Unidades x caja           | 5            |
| > M <sup>2</sup> x caja     | ≅ 0.80 m2    |
| > Kg. x caja                | ≅ 32.5 Kg    |

### Imagen referencial

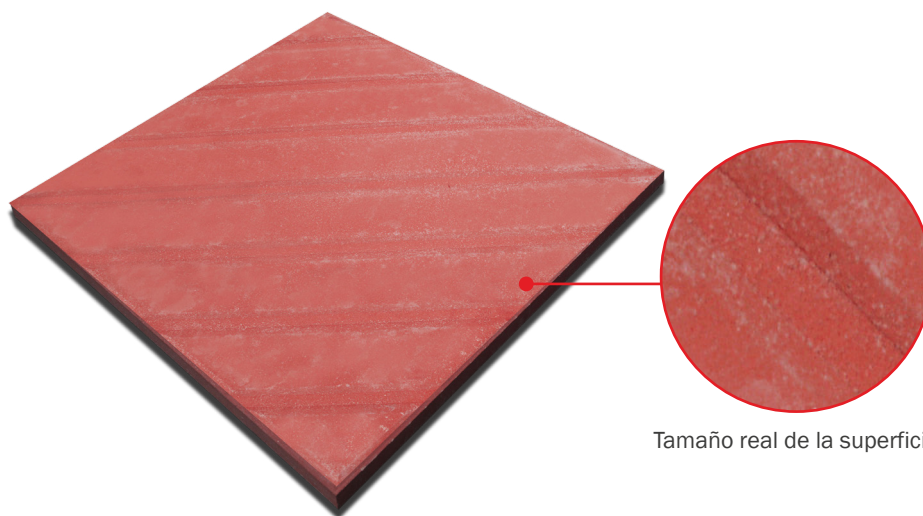

Tamaño real de la superficie

VENTAS A MAYORISTAS Y DISTRIBUIDORES:

Planta Industrial: RUTA 18 KM. 13  
Pte. Avellaneda - Paraná (ER) Argentina  
TEL.: +54 343 4979200/201/090

✉ info@thincompact.com  
🌐 www.thincompact.com  
📘 /thincompactargentina

ISO 9001  
BUREAU VERITAS  
Certification





## THIN COMPACT® SAFETY STONE® DIAGONAL AMARILLO

### Características del producto

Es un producto de altísima resistencia cuyo marco regulatorio se establece en el orden de las Normas IRAM 1522, BALDOSAS AGLOMERADAS CON CEMENTO, BLANCO O GRIS.

### Composición

THIN COMPACT® es un producto de altísimas prestaciones cuya fabricación incluye:

- Cemento gris CP 40 de primera calidad
- Triturados de rocas silíceas
- Polvo de cuarzo
- Polvo de rocas silíceas

### Certificación de procesos de producción

Pisos Gerardo Mizawak S.A, se rige por las normas IRAM 1522 para todos y cada uno de sus productos como así también certifica procesos de producción bajo el concepto de las normas ISO 9001.

### Ficha técnica

|                             |                       |
|-----------------------------|-----------------------|
| > Formato                   | ≅ 400X400             |
| > Espesor                   | ≅ 17 mm               |
| > Unidades x m <sup>2</sup> | ≅ 6.25 u.             |
| > Peso Unitario             | ≅ 6.50 kg.            |
| > Peso por m <sup>2</sup>   | ≅ 40.625 kg.          |
| > Presentación              | En caja               |
| > Unidades x caja           | 5                     |
| > M <sup>2</sup> x caja     | ≅ 0.80 m <sup>2</sup> |
| > Kg. x caja                | ≅ 32.5 Kg             |

### Imagen referencial

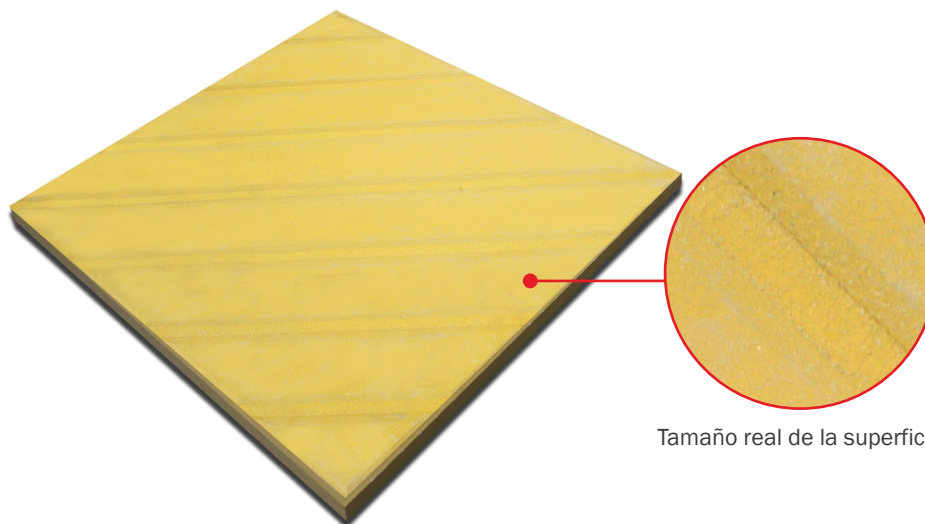

Tamaño real de la superficie

VENTAS A MAYORISTAS Y DISTRIBUIDORES:

Planta Industrial: RUTA 18 KM. 13  
Pte. Avellaneda - Paraná (ER) Argentina  
TEL.: +54 343 4979200/201/090

✉ info@thincompact.com  
🌐 www.thincompact.com  
📘 /thincompactargentina

ISO 9001  
BUREAU VERITAS  
Certification







## THIN COMPACT® SAFETY STONE® DIAGONAL GRIS

### Características del producto

Es un producto de altísima resistencia cuyo marco regulatorio se establece en el orden de las Normas IRAM 1522, BALDOSAS AGLOMERADAS CON CEMENTO, BLANCO O GRIS.

### Composición

THIN COMPACT® es un producto de altísimas prestaciones cuya fabricación incluye:

- Cemento gris CP 40 de primera calidad
- Triturados de rocas silíceas
- Polvo de cuarzo
- Polvo de rocas silíceas

### Certificación de procesos de producción

Pisos Gerardo Mizawak S.A, se rige por las normas IRAM 1522 para todos y cada uno de sus productos como así también certifica procesos de producción bajo el concepto de las normas ISO 9001.

### Ficha técnica

|                             |                       |
|-----------------------------|-----------------------|
| > Formato                   | ≅ 400X400             |
| > Espesor                   | ≅ 17 mm               |
| > Unidades x m <sup>2</sup> | ≅ 6.25 u.             |
| > Peso Unitario             | ≅ 6.50 kg.            |
| > Peso por m <sup>2</sup>   | ≅ 40.625 kg.          |
| > Presentación              | En caja               |
| > Unidades x caja           | 5                     |
| > M <sup>2</sup> x caja     | ≅ 0.80 m <sup>2</sup> |
| > Kg. x caja                | ≅ 32.5 Kg             |

### Imagen referencial

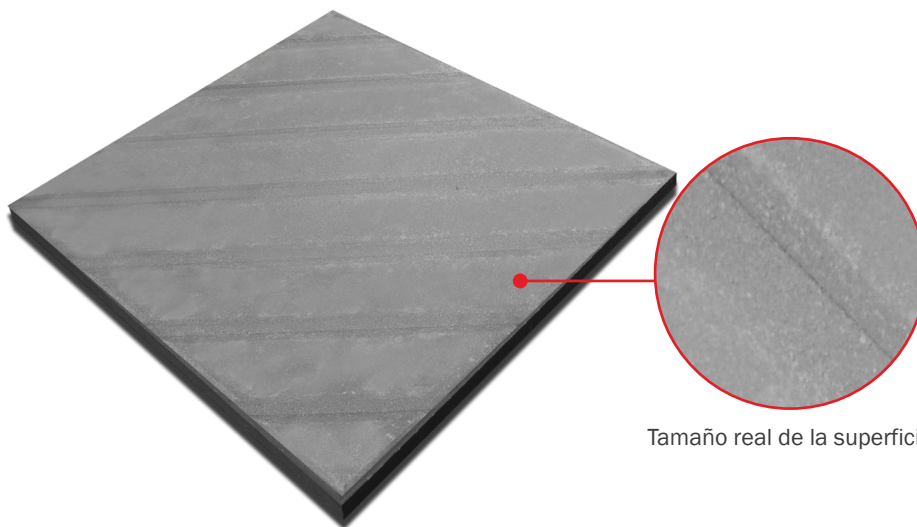

Tamaño real de la superficie

VENTAS A MAYORISTAS Y DISTRIBUIDORES:

Planta Industrial: RUTA 18 KM. 13  
Pte. Avellaneda - Paraná (ER) Argentina  
TEL.: +54 343 4979200/201/090

✉ info@thincompact.com  
🌐 www.thincompact.com  
📘 /thincompactargentina

ISO 9001  
BUREAU VERITAS  
Certification





## THIN COMPACT® SAFETY STONE® ALERTA ROJO

### Características del producto

Es un producto de altísima resistencia cuyo marco regulatorio se establece en el orden de las Normas IRAM 1522, BALDOSAS AGLOMERADAS CON CEMENTO, BLANCO O GRIS.

### Composición

THIN COMPACT® es un producto de altísimas prestaciones cuya fabricación incluye:

- Cemento gris CP 40 de primera calidad
- Triturados de rocas silíceas
- Polvo de cuarzo
- Polvo de rocas silíceas

### Certificación de procesos de producción

Pisos Gerardo Mizawak S.A, se rige por las normas IRAM 1522 para todos y cada uno de sus productos como así también certifica procesos de producción bajo el concepto de las normas ISO 9001.

### Ficha técnica

|                             |                       |
|-----------------------------|-----------------------|
| > Formato                   | ≅ 400X400             |
| > Espesor                   | ≅ 17 mm               |
| > Unidades x m <sup>2</sup> | ≅ 6.25 u.             |
| > Peso Unitario             | ≅ 6.50 kg.            |
| > Peso por m <sup>2</sup>   | ≅ 40.625 kg.          |
| > Presentación              | En caja               |
| > Unidades x caja           | 5                     |
| > M <sup>2</sup> x caja     | ≅ 0.80 m <sup>2</sup> |
| > Kg. x caja                | ≅ 32.5 Kg             |

### Imagen referencial

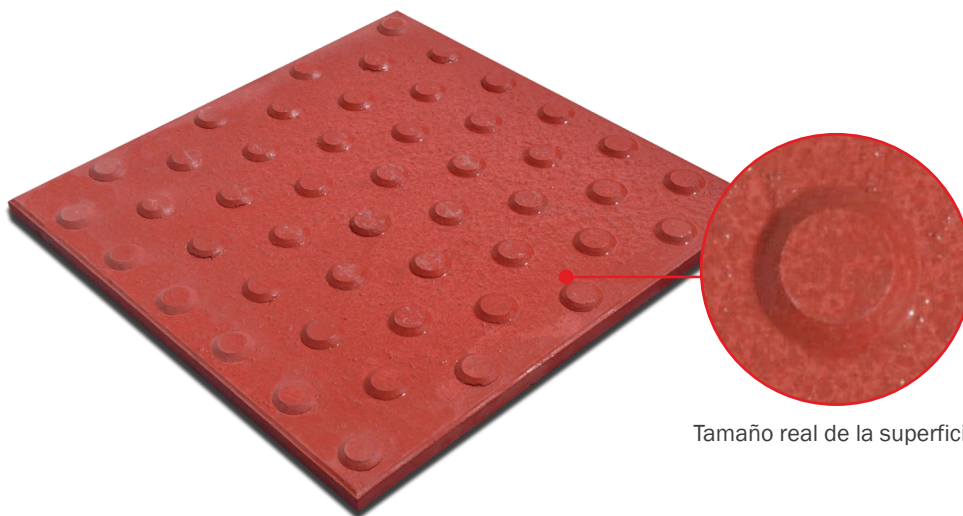

Tamaño real de la superficie

VENTAS A MAYORISTAS Y DISTRIBUIDORES:

Planta Industrial: RUTA 18 KM. 13  
Pte. Avellaneda - Paraná (ER) Argentina  
TEL.: +54 343 4979200/201/090

✉ info@thincompact.com  
🌐 www.thincompact.com  
📘 /thincompactargentina

ISO 9001  
BUREAU VERITAS  
Certification





## THIN COMPACT® SAFETY STONE® ALERTA AMARILLO

### Características del producto

Es un producto de altísima resistencia cuyo marco regulatorio se establece en el orden de las Normas IRAM 1522, BALDOSAS AGLOMERADAS CON CEMENTO, BLANCO O GRIS.

### Composición

THIN COMPACT® es un producto de altísimas prestaciones cuya fabricación incluye:

- Cemento gris CP 40 de primera calidad
- Triturados de rocas silíceas
- Polvo de cuarzo
- Polvo de rocas silíceas

### Certificación de procesos de producción

Pisos Gerardo Mizawak S.A, se rige por las normas IRAM 1522 para todos y cada uno de sus productos como así también certifica procesos de producción bajo el concepto de las normas ISO 9001.

### Ficha técnica

|                             |                       |
|-----------------------------|-----------------------|
| > Formato                   | ≅ 400X400             |
| > Espesor                   | ≅ 17 mm               |
| > Unidades x m <sup>2</sup> | ≅ 6.25 u.             |
| > Peso Unitario             | ≅ 6.50 kg.            |
| > Peso por m <sup>2</sup>   | ≅ 40.625 kg.          |
| > Presentación              | En caja               |
| > Unidades x caja           | 5                     |
| > M <sup>2</sup> x caja     | ≅ 0.80 m <sup>2</sup> |
| > Kg. x caja                | ≅ 32.5 Kg             |

### Imagen referencial

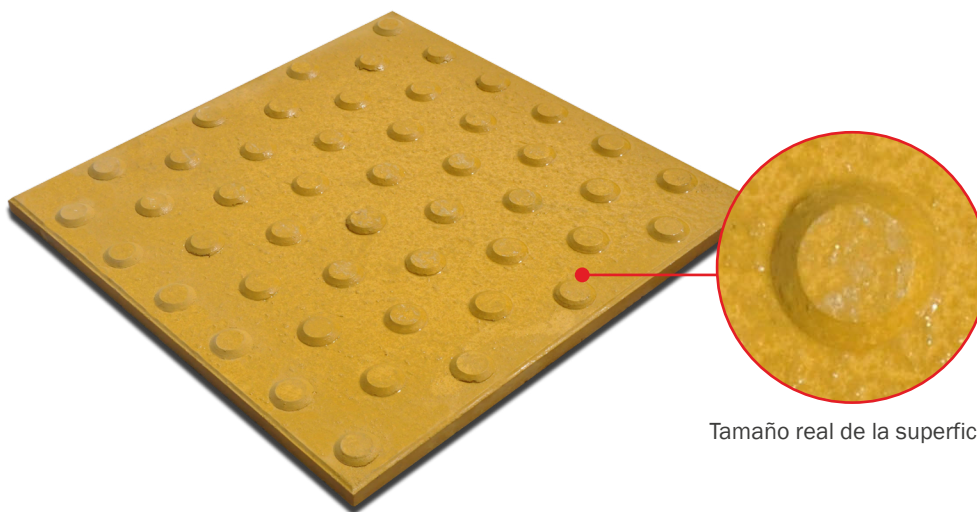

Tamaño real de la superficie

VENTAS A MAYORISTAS Y DISTRIBUIDORES:

Planta Industrial: RUTA 18 KM. 13  
Pte. Avellaneda - Paraná (ER) Argentina  
TEL.: +54 343 4979200/201/090

✉ info@thincompact.com  
🌐 www.thincompact.com  
📘 /thincompactargentina

ISO 9001  
BUREAU VERITAS  
Certification





## THIN COMPACT® SAFETY STONE® ALERTA GRIS

### Características del producto

Es un producto de altísima resistencia cuyo marco regulatorio se establece en el orden de las Normas IRAM 1522, BALDOSAS AGLOMERADAS CON CEMENTO, BLANCO O GRIS.

### Composición

THIN COMPACT® es un producto de altísimas prestaciones cuya fabricación incluye:

- Cemento gris CP 40 de primera calidad
- Triturados de rocas silíceas
- Polvo de cuarzo
- Polvo de rocas silíceas

### Certificación de procesos de producción

Pisos Gerardo Mizawak S.A, se rige por las normas IRAM 1522 para todos y cada uno de sus productos como así también certifica procesos de producción bajo el concepto de las normas ISO 9001.

### Ficha técnica

|                             |                       |
|-----------------------------|-----------------------|
| > Formato                   | ≅ 400X400             |
| > Espesor                   | ≅ 17 mm               |
| > Unidades x m <sup>2</sup> | ≅ 6.25 u.             |
| > Peso Unitario             | ≅ 6.50 kg.            |
| > Peso por m <sup>2</sup>   | ≅ 40.625 kg.          |
| > Presentación              | En caja               |
| > Unidades x caja           | 5                     |
| > M <sup>2</sup> x caja     | ≅ 0.80 m <sup>2</sup> |
| > Kg. x caja                | ≅ 32.5 Kg             |

### Imagen referencial

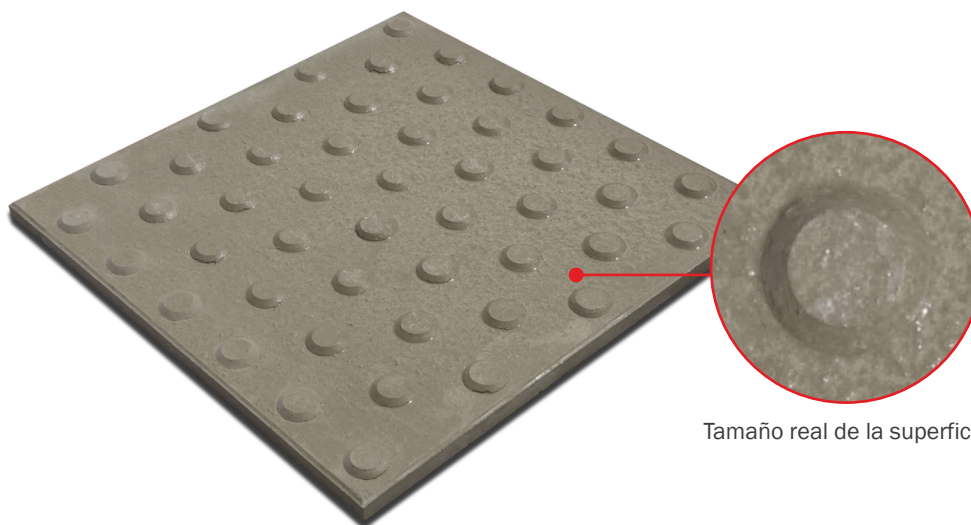

Tamaño real de la superficie

#### VENTAS A MAYORISTAS Y DISTRIBUIDORES:

Planta Industrial: RUTA 18 KM. 13  
Pte. Avellaneda - Paraná (ER) Argentina  
TEL.: +54 343 4979200/201/090

✉ info@thincompact.com  
🌐 www.thincompact.com  
📘 /thincompactargentina

ISO 9001  
BUREAU VERITAS  
Certification





## THIN COMPACT® SAFETY STONE® PLACA LISA GRIS ANTIDESLIZANTE

### Características del producto

Es un producto de altísima resistencia cuyo marco regulatorio se establece en el orden de las Normas IRAM 1522, BALDOSAS AGLOMERADAS CON CEMENTO, BLANCO O GRIS.

### Composición

THIN COMPACT® es un producto de altísimas prestaciones cuya fabricación incluye:

- Cemento gris CP 40 de primera calidad
- Triturados de rocas silíceas
- Polvo de cuarzo
- Polvo de rocas silíceas

### Certificación de procesos de producción

Pisos Gerardo Mizawak S.A, se rige por las normas IRAM 1522 para todos y cada uno de sus productos como así también certifica procesos de producción bajo el concepto de las normas ISO 9001.

### Ficha técnica

|                             |                       |
|-----------------------------|-----------------------|
| > Formato                   | ≅ 400X400             |
| > Espesor                   | ≅ 17 mm               |
| > Unidades x m <sup>2</sup> | ≅ 6.25 u.             |
| > Peso Unitario             | ≅ 6.50 kg.            |
| > Peso por m <sup>2</sup>   | ≅ 40.625 kg.          |
| > Presentación              | En caja               |
| > Unidades x caja           | 5                     |
| > M <sup>2</sup> x caja     | ≅ 0.80 m <sup>2</sup> |
| > Kg. x caja                | ≅ 32.5 Kg             |

### Imagen referencial

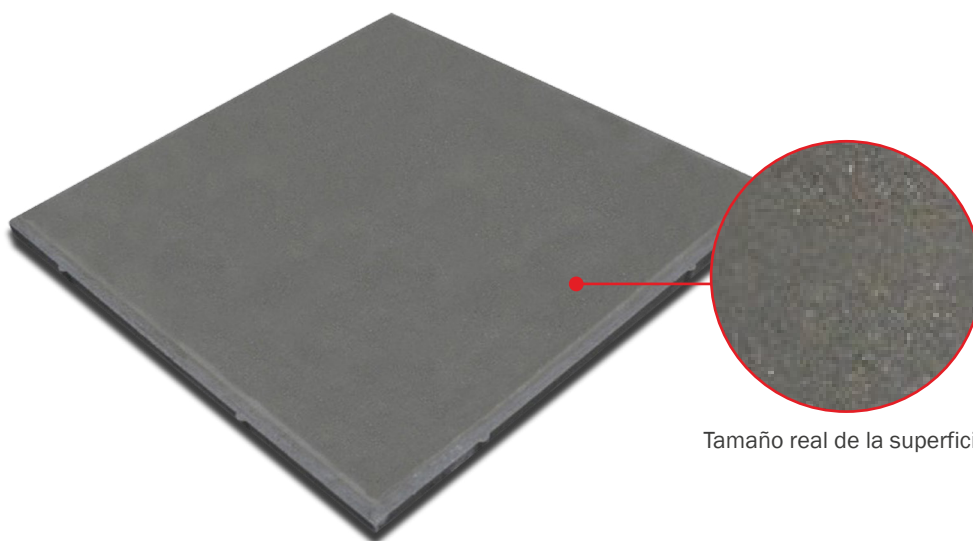

Tamaño real de la superficie

VENTAS A MAYORISTAS Y DISTRIBUIDORES:

Planta Industrial: RUTA 18 KM. 13  
Pte. Avellaneda - Paraná (ER) Argentina  
TEL.: +54 343 4979200/201/090

✉ info@thincompact.com  
🌐 www.thincompact.com  
📘 /thincompactargentina

ISO 9001  
BUREAU VERITAS  
Certification





**INTI**

## THIN COMPACT®

THIN COMPACT® cumple con las norma IRAM 1522 cuyos parámetros garantizan que las placas tengan la resistencia adecuada para los diferentes tipos de implementación

## Ensayos Técnicos

| Altura de caída (m) | Formato             |
|---------------------|---------------------|
| THIN COMPACT®       | NORMA IRAM 1522     |
| 1.00 m.             | 0.70 m. COMO MINIMO |

| Desgaste Dorry (mm) |                    |
|---------------------|--------------------|
| THIN COMPACT®       | NORMA IRAM 1522    |
| 1.35 mm             | 1.5 mm COMO MAXIMO |

| Flexion (mpa) |                      |
|---------------|----------------------|
| THIN COMPACT® | NORMA IRAM 1522      |
| 8.40 mpa.     | 3.5 mpa. COMO MINIMO |

| Absorcion (%) |                 |
|---------------|-----------------|
| THIN COMPACT® | NORMA IRAM 1522 |
| 8.5 %         | 10% COMO MAXIMO |

VENTAS A MAYORISTAS Y DISTRIBUIDORES:

Planta Industrial: RUTA 18 KM. 13  
Pte. Avellaneda - Paraná (ER) Argentina  
TEL.: +54 343 4979200/201/090

✉ info@thincompact.com  
🌐 www.thincompact.com  
📘 /thincompactargentina

ISO 9001  
BUREAU VERITAS  
Certification



1

## EN LA MANIPULACIÓN DE LAS PLACAS

- Realizar el traspaso del material con las condiciones y el cuidado adecuado.
- Evite cambiar de ubicación los pallets una vez descargados del camión para evitar golpes.
- Apilar sobre superficies lisas.
- Tratar de ubicar el producto en la zona de colocación para reducir las posibilidades de golpes durante el cambio de lugar.
- Si va a quedar apilado por un lapso prolongado deberá ser bajo techo.
- Las placas, si se cambian de lugar deben dejarse tal cual salen de fábrica, cara vista con cara vista para así evitar que las mismas se dañen.
- Evitar el contacto de las placas con pinturas, óxido, maderas y cartones húmedos para que el piso no se vea afectado.

2

## EXIJA LA FICHA TÉCNICA DE COLOCACIÓN AL VENDEDOR

Es muy importante que siga los pasos indicados en la Ficha de Colocación para conservar la calidad del producto y obtener los resultados esperados.

CONSIDERACIONES MAS IMPORTANTES:

- a-)** Sobre contrapiso común o de hormigón utilice las mezclas sugeridas en la Ficha de Colocación. Sobre carpeta alisada utilice adhesivo.
- b-)** Pinte la cara del revés de la placa con una lechínada como se indica en la Ficha de Colocación, esto favorece la correcta adherencia de las mismas.
- c-)** Para el tomado de juntas utilice pastina.
- d-)** Si va a pulir los mosaicos, deje la pastina del tomado de juntas sobre la placa hasta que termine la obra. De esta manera la suciedad queda en la pastina que luego será removida en el proceso de pulido.

### Para tener en cuenta

Nuestros pisos son fabricados con cemento y materias primas naturales. Conservan luego de su elaboración, un mínimo grado de humedad residual que se manifiesta en ligeras diferencias de tono y brillo durante una breve etapa luego de la colocación. Pasado este primer período, con el uso y mantenimiento, el piso va adquiriendo paulatinamente la belleza y uniformidad en color y brillo que lo caracteriza.

VENTAS A MAYORISTAS Y DISTRIBUIDORES:

Planta Industrial: RUTA 18 KM. 13  
Pte. Avellaneda - Paraná (ER) Argentina  
TEL.: +54 343 4979200/201/090

✉ info@thincompact.com  
🌐 www.thincompact.com  
📘 /thincompactargentina

ISO 9001  
BUREAU VERITAS  
Certification

